

第47回和歌山県スポーツ少年団総合競技大会 バレーボール競技 小学生女子一次予選

【審判は、各ゾーンの残っているチーム】

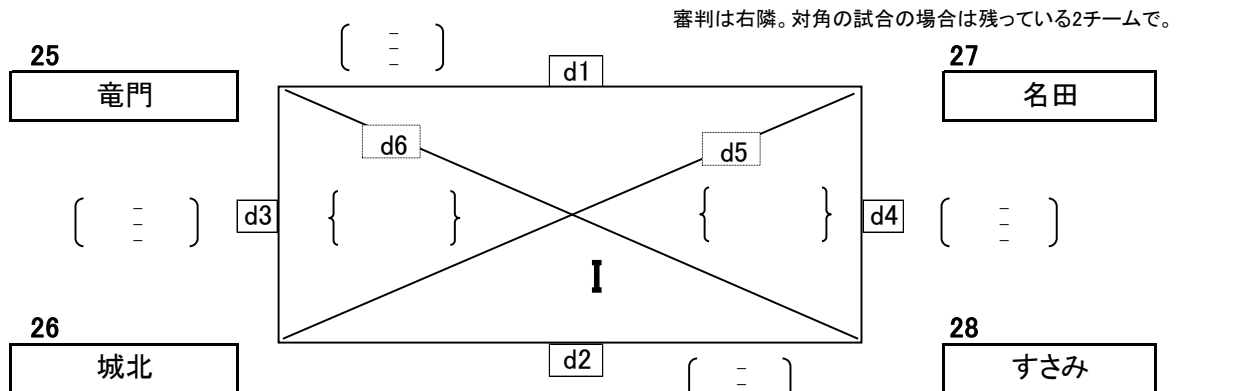
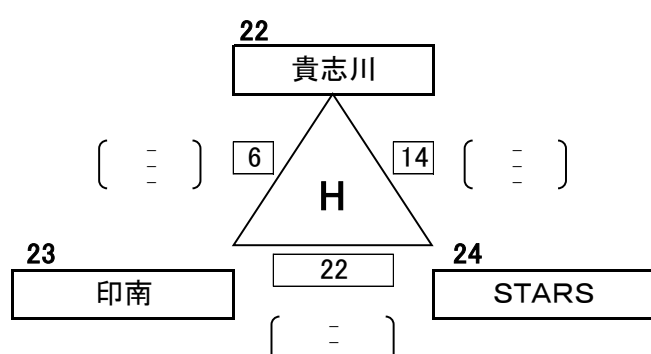
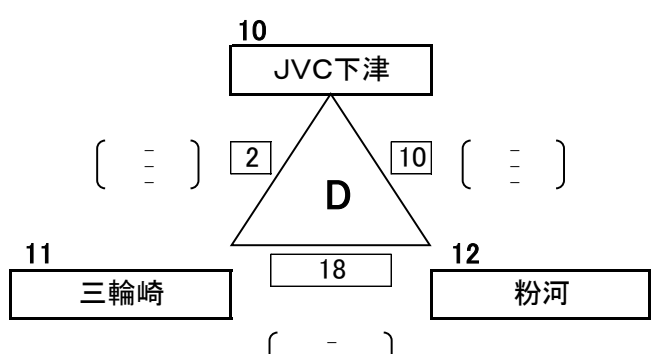
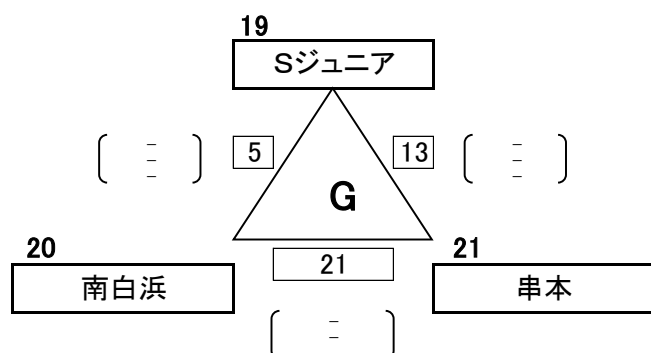
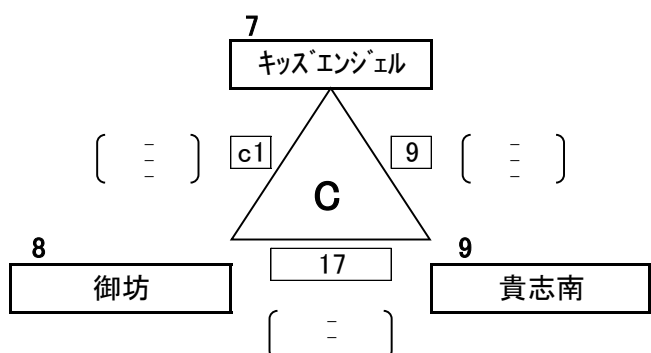
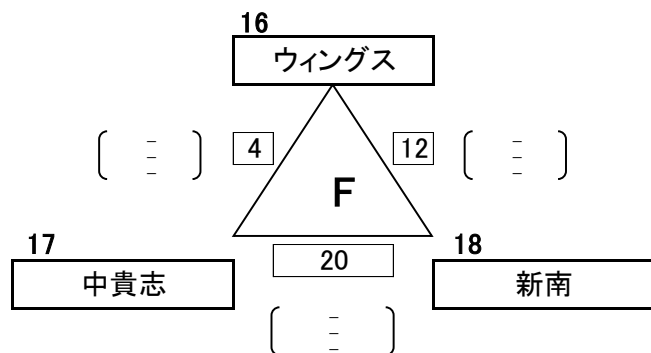
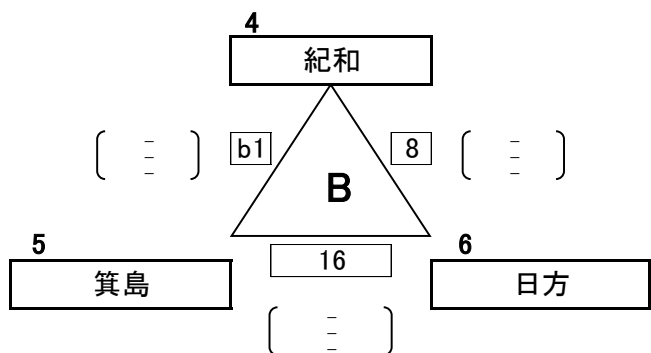
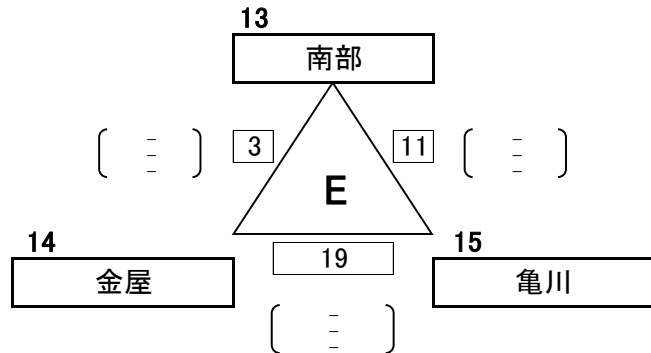
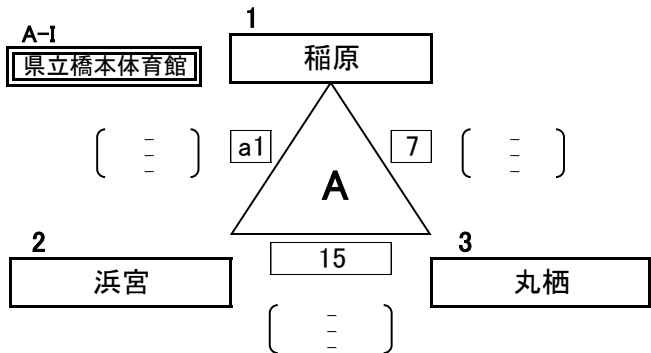

審判は右隣。対角の試合の場合は残っている2チームで。

※ブロック予選の順位は、勝率・セット率・得失点の順で決定する。

第47回和歌山県スポーツ少年団総合競技大会 バレーボール競技 小学生女子決勝トーナメント

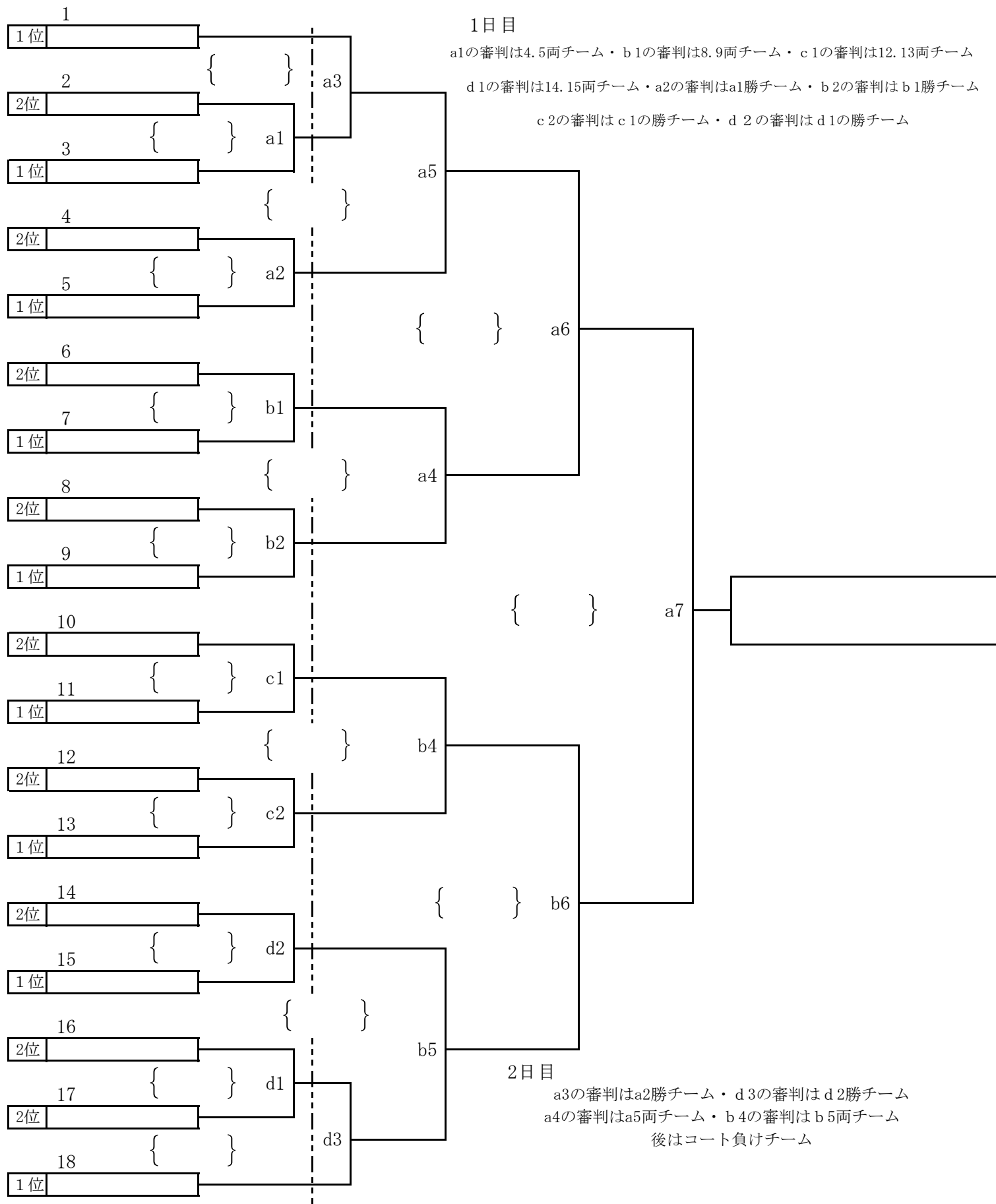

# 近畿大会出場決定戦

決定戦は抽選を行います。

C3の審判は3. 10両チーム・ d 4の審判は6. 7両チーム  
後は負け審

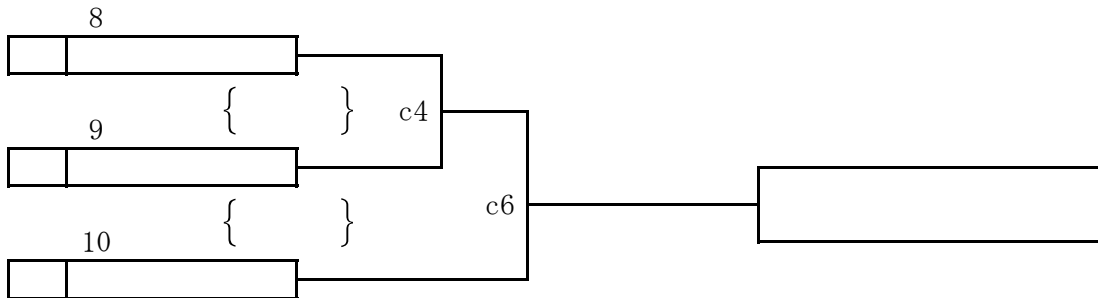
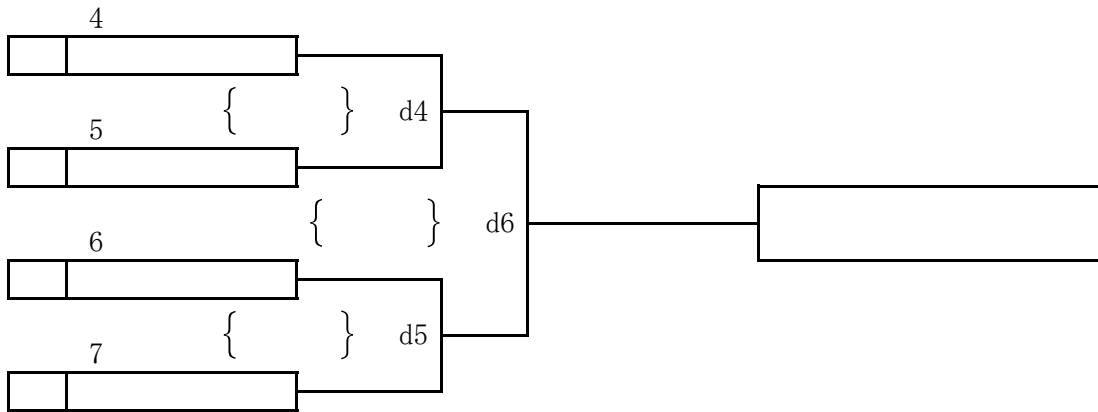
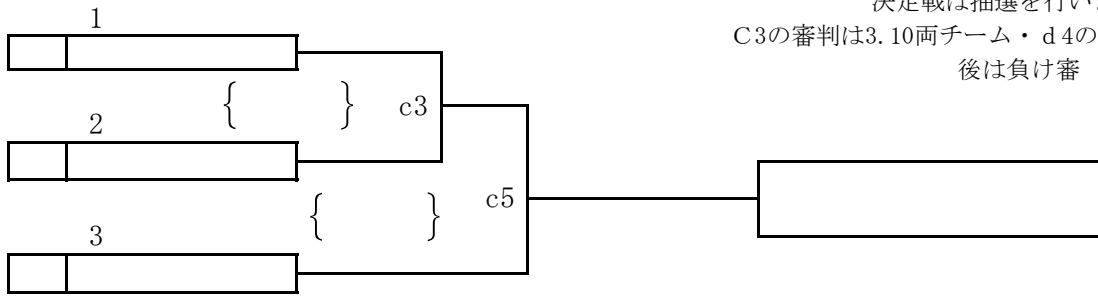

第47回和歌山県スポーツ少年団総合競技大会 バレーボール競技 小学生男子一次予選

【男子予選】

7月10日（日） 東家体育館

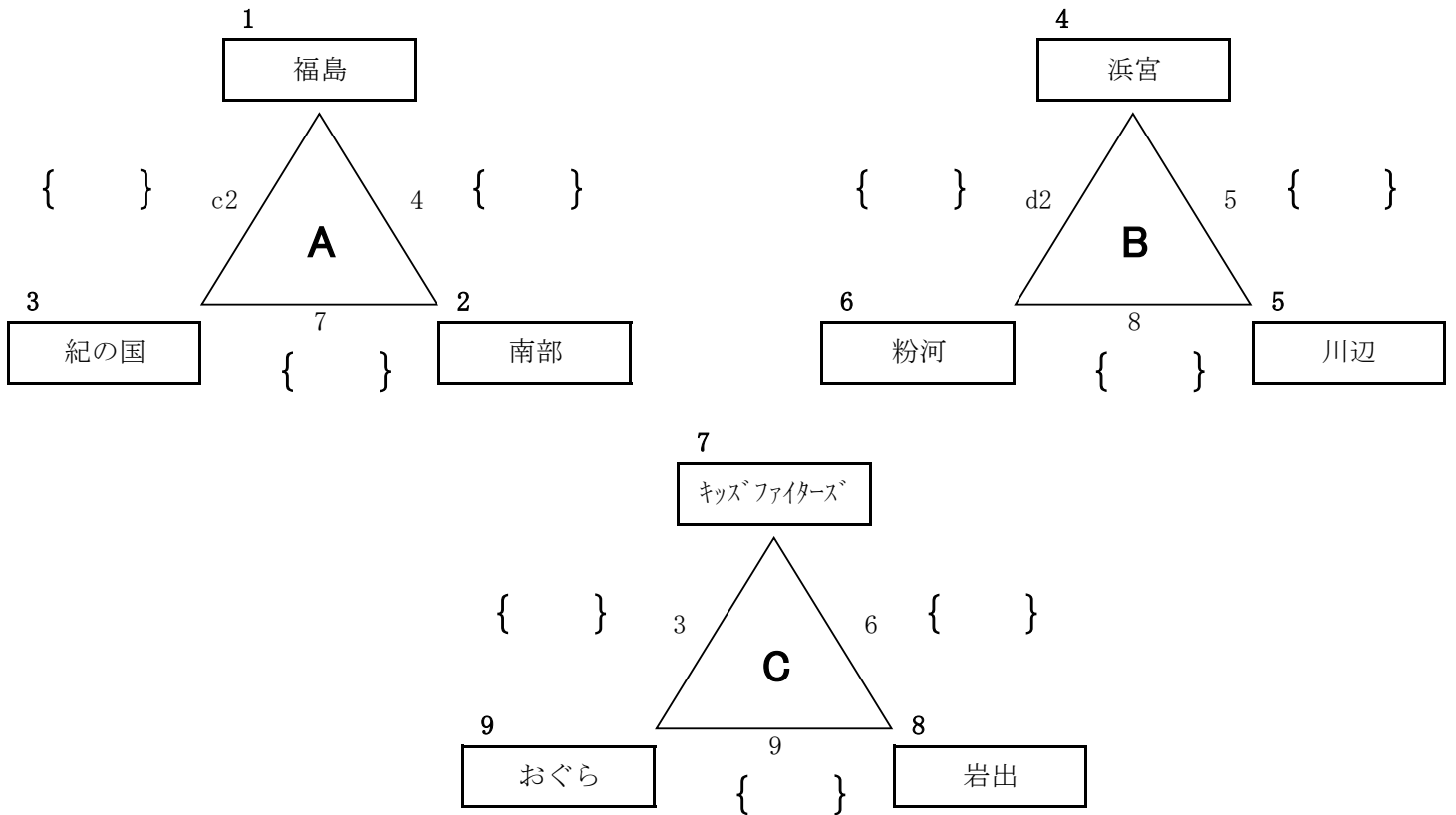

※ブロック予選の順位は、勝率・セット率・得失点の順で決定する。

【男子決勝リーグ】

7月10日（日） 東家体育館

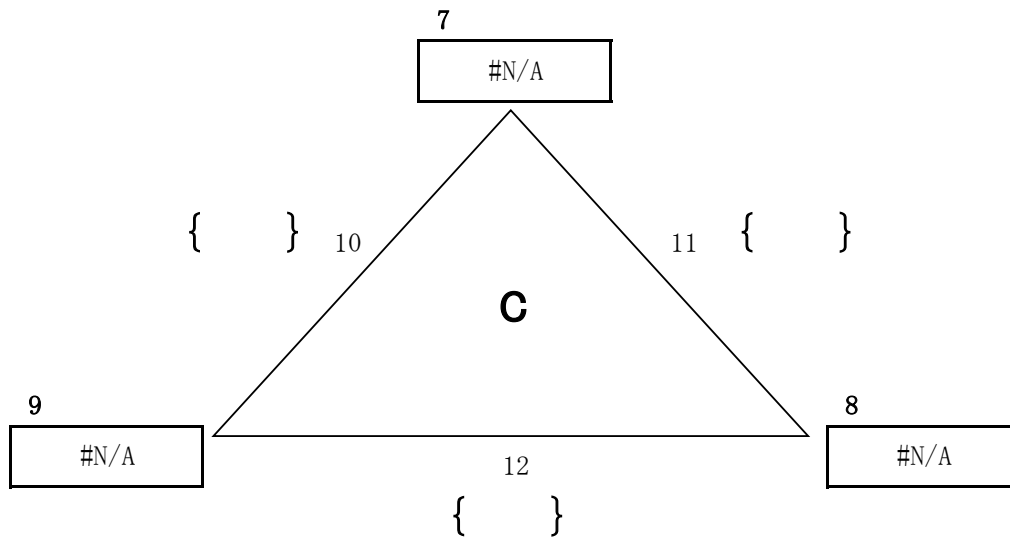

決勝戦の順位は、勝率・セット率・得失点の順で決定する。